

## IndustryClock

Industry Clock-4-40-V-4-EXT Ipari óra

4db 40 mm-es vörös digit, óra/perc, RS485, kültéri  
szálcsiszolt, saválló acéltokozással

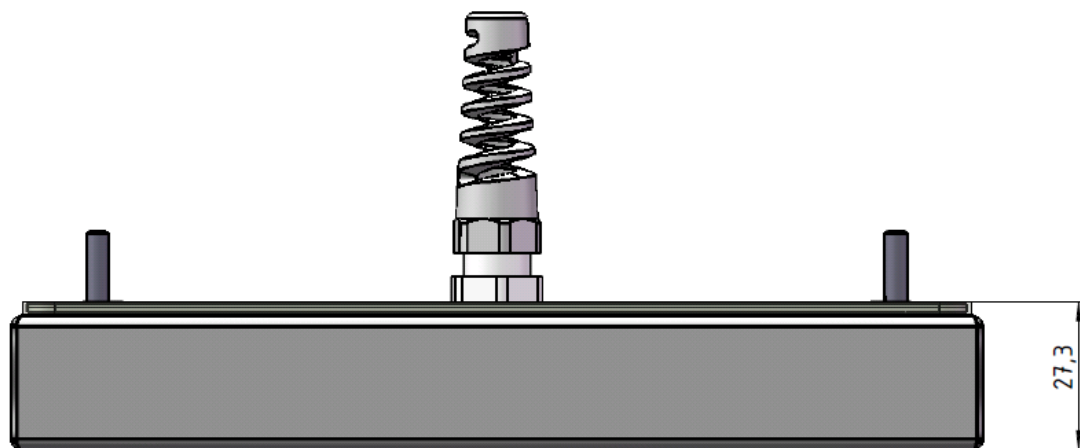
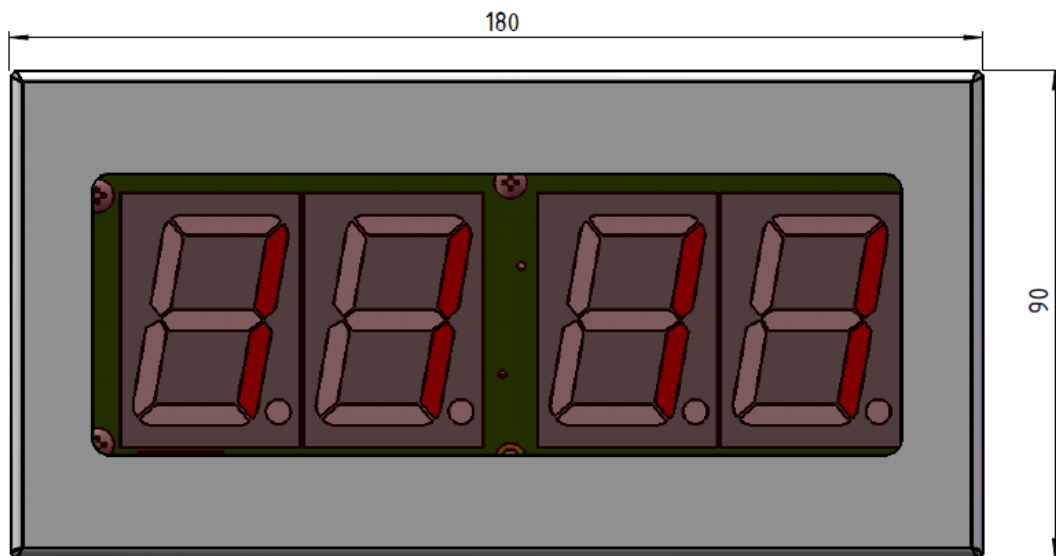

IndustryClock 4-100-V-4

Az óra teljesen zárt, saválló, tömített, szálcsiszolt rozsdamentes acél házba van építve, piros, antireflexiós, nem tükröző plexi betéttel. A hátfalán elhelyezett rozsdamentes csavarokkal szerelőlapra, vagy tartozékként elérhető fali tartóra szerelhető.

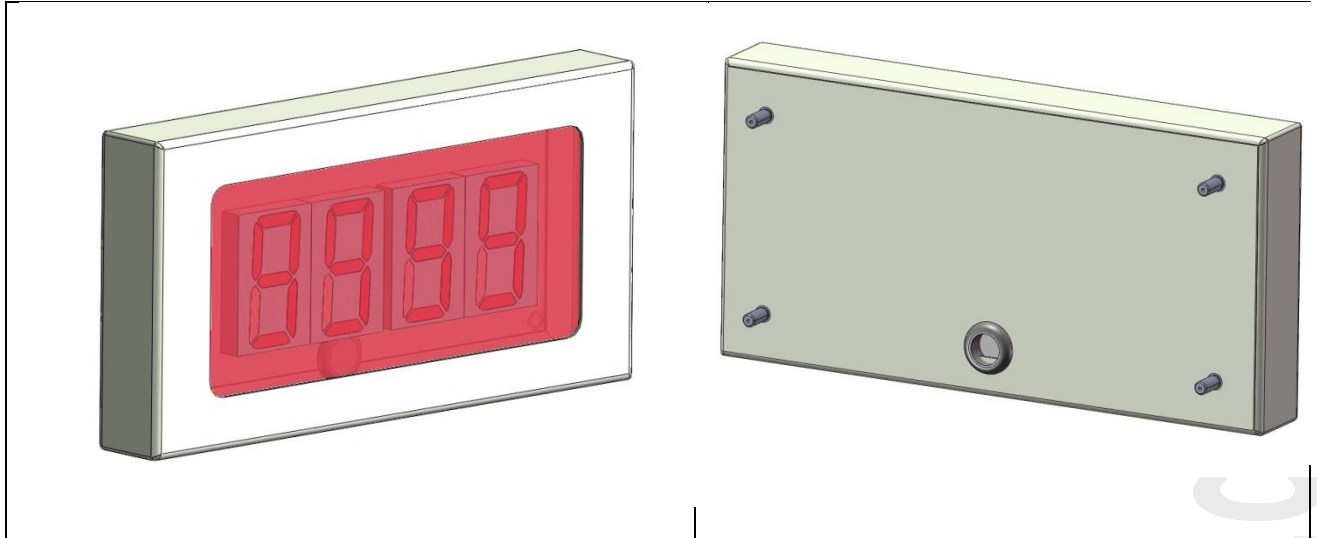

**Tulajdonságok:**

- kültéri ipari digitális óra és/vagy hőmérséklet kijelzésre
- IP67 védettségű kivitel
- szálcsiszolt rozsdamentes acél ház
- Az IndustryClock 4-40-V-4 kijelző mérete 180 x 90 x 27,5 mm.

**Rendelhető az alábbi változatokban:**

- óra:perc kijeléssel,
- 40 mm magasságú karakterekkel
- piros extra bright színben.

Általános információs számkijelzőként is használható, akár váltakozva pl. sorszám, hőmérséklet, hiba %, teljesített db, időintervallum, selejt arány, stb.

**Szinkronozás, információ kiírás:**

- RS485 hálózatba kapcsolható óra (PCSW parancskészlet, MODBUS, stb.)

### Tápfeszültség:

- 12-48 V DC
- PoE
- Po485

### Telepítés:

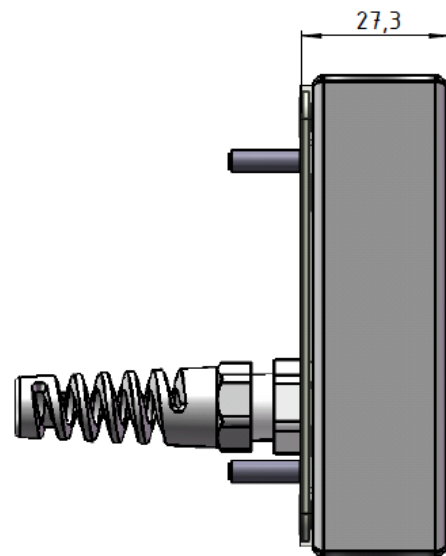

A hátfalon 4 db M4 csavar áll ki 15 mm hosszán, ezekkel lehet a sík lapra rögzíteni. Középen 1 m hosszú Cat6 patch kábel áll ki, a végén egy RJ45 dugóval. A furatsablont lásd alább

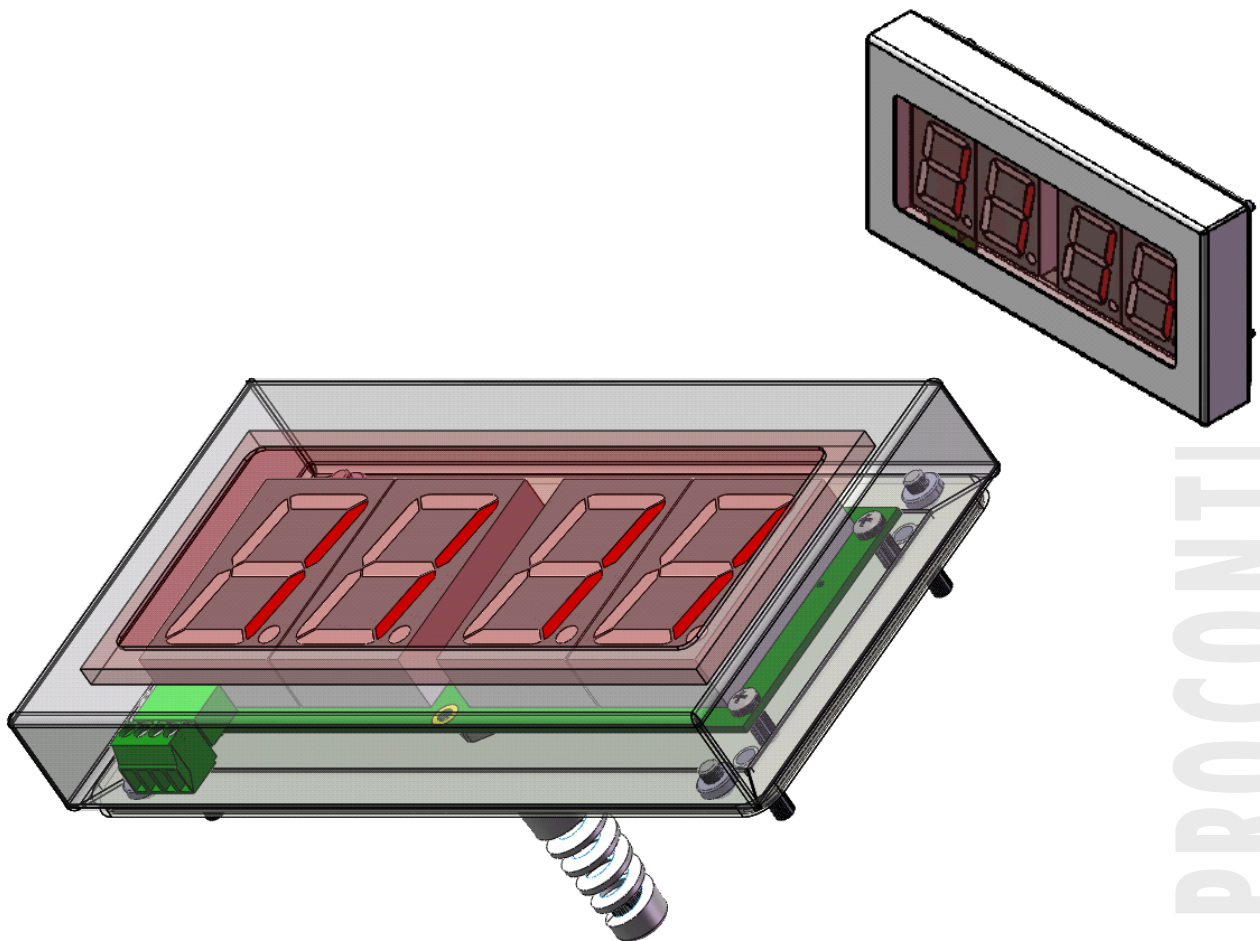

Bővebben lásd itt: [Procontrol ipari órák és kijelzők katalógus >>](#)

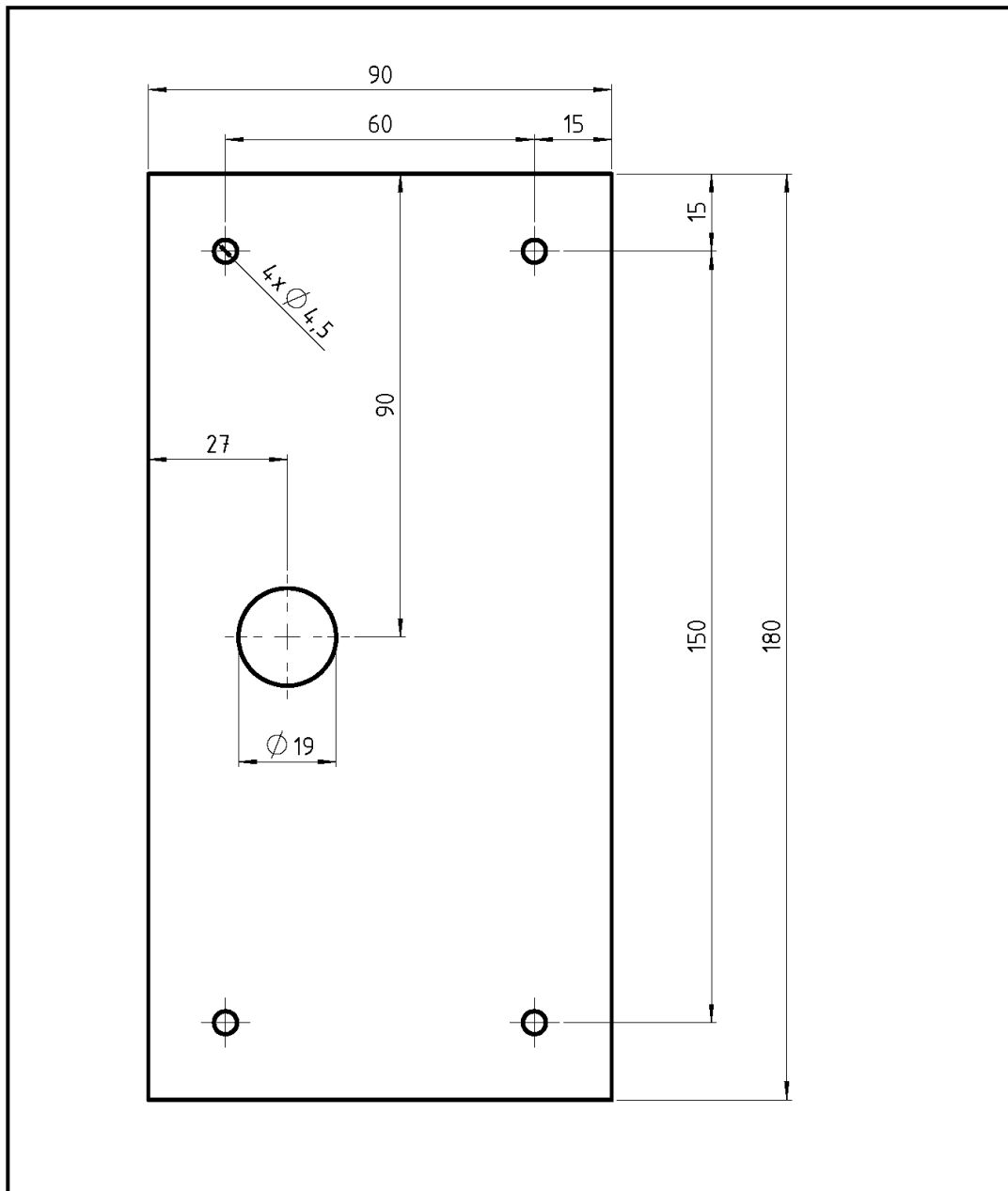

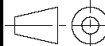

<b>Beosztás:</b> Név:		<b>Megnevezés:</b>		<b>Méret:</b>		  Procontrol Elektronika Kft.	
Tervező: Kovács K.		fúrósablon		M1:1			
Rajzoló: Szokolai Z.				 Vetítési mód: Horganyzott		Tömeg:	
Ellenőr: Kovács K.		Anyag:				0.12	
Szabv. ellenőr:		Főkonstruktor: Kovács K.		Lv=1 St37		Lapok száma: 1	
Tech. ellenőr:							

PROCONTROL ELECTRONICS LTD.